

Grating plástico da passagem do assoalho da plataforma da barra da fibra de vidro GRP moldada Fabricantes

A. Grating da fibra de vidro

A grade de plástico reforçado com fibra de vidro (FRP) é um material reforçado com fibra de vidro, matriz de resina de poliéster insaturado, através de um composto especial de processamento com muito espaço, grade FRP pode ser usado como estrutura Materiais, ambiente corrosivo ao chão, cobertura de trincheira, navio convés, escadas, prancha de estrada e assim por diante.

Moulded grating structure

- ① Integral one-piece construction distributes the load to adjoining cross bars and bearing bars for even load distribution.
- ② Glass roving winding in alternating layers within thermoset resins.
- ③ Slip-resistant top surface.

Material Specification

Resin systems available Orthophthalic-Polyester, Isophthalic-Polyester, Vinyl Ester. The use of various resins reinforcements and surfaces can result in variations of up to 15% in load data.

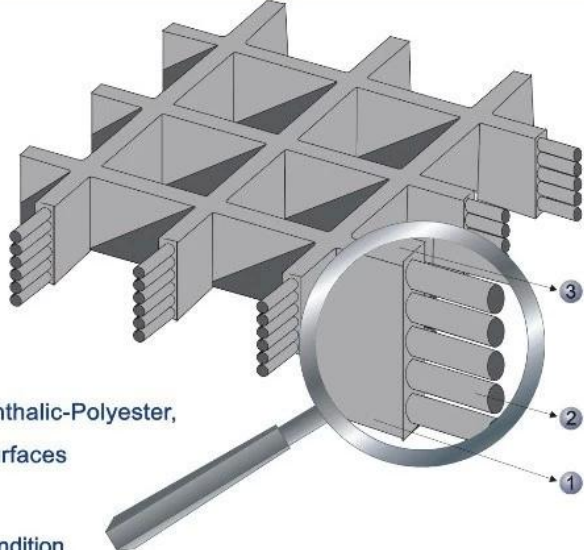

Fiberglass system available C-glass: suitable for acid condition.
E-glass: better strength and water resistant.



B. Características das Grades de Fibra de Vidro

1. excelente capacidade de carga
2. Luz, alto impacto
3. Deslizamento e resistente à idade
4. Corrosão & resistente a produtos químicos
5. Não-magnético e isolamento
6. Resistente ao fogo

C. Grating da fibra de vidro

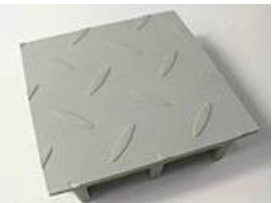
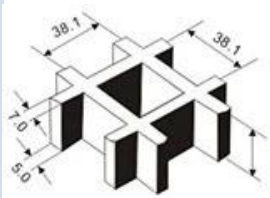
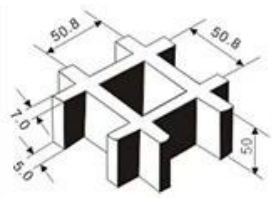
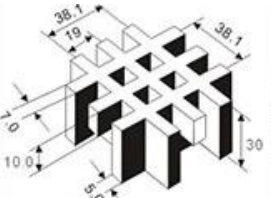
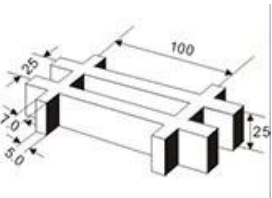
Tipo de grating da fibra de vidro				
	Côncavo	Suave	Moer	Coberto
Tipo de superfície				
	38 x 38	50 x 50	38x38x19x19	25x100
Estrutura (parcial show)				

Espessura

25 mm 30 mm 38 mm

50 mm

30 mm

25 mm

D. Pacote & Entrega

Pacote	Entrega
1.Packed on wooden palet	1. amostras: 2-3 dias
2.Packed em caso de madeira compensada	2. Produção em massa: 7-15 dias úteis após receber o pagamento
3.Load no recipiente diretamente	3. Termos de entrega: EXW, FOB. CIF, DDP todos podem ser aceitos



E. Aplicações da grade da fibra de vidro

1. Áreas industriais: tais como plantas químicas / plataforma operacional da planta do chapeamento, plataforma de manutenção, potência fotovoltaica
passarela de plataforma de geração
2. Áreas de tratamento de esgoto: corredor de planta de tratamento de esgoto e tampa de vedação
3. Áreas de Engenharia Municipal: Passarela de pedestres, Trincheira / Cobertura de Trincheira de Cabo, Grelha de Árvore

4. Área de aplicações marítimas: plataformas de barcos ou materiais de ponte, plataforma de petróleo offshore
5. Outras áreas civis: tais como lavagens de carro, gado e fazendas de ovelhas e assim por diante

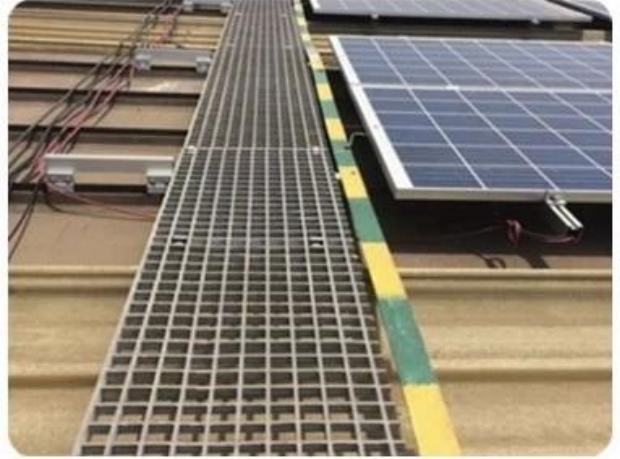

F. Perfis de Fábrica

Foreth Industrial Co., Ltd é uma empresa de rápido desenvolvimento, que é especializada principalmente em produtos de fibra de plástico revestido (FRP) e opera em um mercado global. A equipe da Foreth fornece aos clientes folhas de FRP, FRF sandwich FRF grades, coberturas compostas, perfis FRP, chapas de telhado FRP, etc., com uma ampla gama de aplicações em toda a construção, marinha, off-road, ferroviário, tratamento de água e engenharia.

Além disso, temos uma vasta experiência na exportação e fornecimento de produtos de alta qualidade e excelente serviço.

Por favor, não hesite em contactar-nos se qualquer dúvida que possa ter e nós ficaremos felizes em ajudá-lo. Esperamos ser seu fornecedor confiável e & parceiro estável estabelecendo muito tempo, bem como um relacionamento comercial alegre com sua empresa estima!

WHY CHOOSE US



Foreth Industrial Co., Ltd. is a rapid development of enterprises, mainly Specializing in glass fiber reinforced plastic (fiber reinforced plastic) products and in global market. We have been in the glass fiber reinforced plastic industry for 15 years.

[**More**](#)

