

A fibra de vidro Gritted moldada do preto de 30mm reforçou o grating do polímero GRP

A. Grating GRP

A grade de plástico reforçado com fibra de vidro (FRP) é um material reforçado com fibra de vidro, matriz de resina de poliéster insaturado, através de um composto especial de processamento com muito espaço, grade FRP pode ser usada como estrutura Materiais, ambiente corrosivo para o piso, cobertura de trincheira , convés do navio, escadas, estrada da prancha e assim por diante.

Moulded grating structure

- ① Integral one-piece construction distributes the load to adjoining cross bars and bearing bars for even load distribution.
- ② Glass roving winding in alternating layers within thermoset resins.
- ③ Slip-resistant top surface.

Material Specification

Resin systems available Orthophthalic-Polyester, Isophthalic-Polyester, Vinyl Ester. The use of various resins reinforcements and surfaces can result in variations of up to 15% in load data.

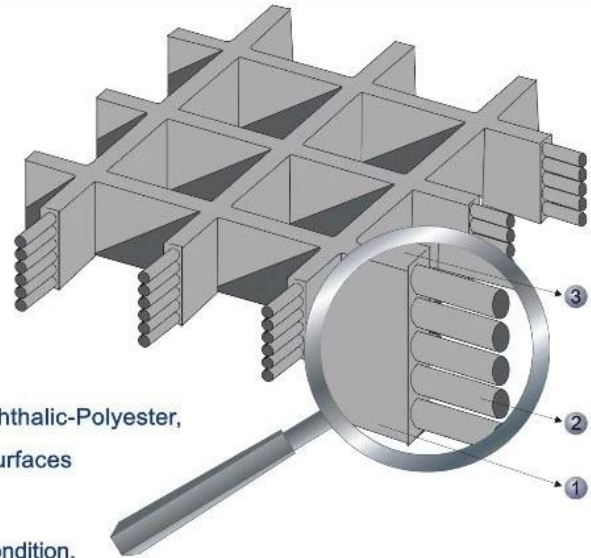

Fiberglass system available C-glass: suitable for acid condition.
E-glass: better strength and water resistant.



B. Recursos de Grating GRP

1. Excelente capacidade de carga
2. Leve, alto impacto
3. Deslizamento e resistente à idade
4. Corrosão & resistente a produtos químicos
5. Não-magnético e isolamento
6. Resistente ao fogo

C. Tipo de Grelhamento GRP

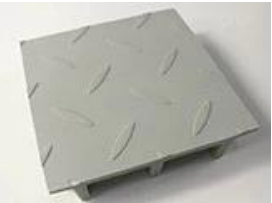
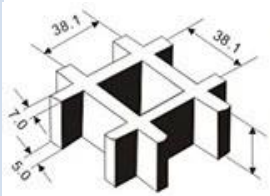
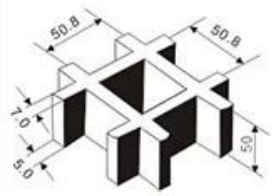
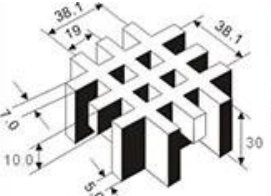
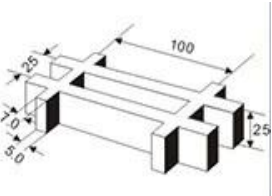
Tipo de Grelhamento FRP				
	Côncavo	Suave	Grind	Coberto
Tipo de superfície				
	38 x 38	50 x 50	38x38x19x19	25x100
Estrutura (show parcial)				

Espessura

25 mm 30 mm 38 mm

50 mm

30 mm

25 mm

D. Pacote & Entrega

Pacote	Entrega
1.Packed on plywood palet	1. amostras: 2-3 dias
2.Packed em caso de madeira compensada	2. Produção em massa: 7-15 dias úteis após receber o pagamento
3.Load no recipiente diretamente	3. Condições de entrega: EXW, FOB, CIF, DDP todos podem ser aceitos



E. Aplicações de Grade GRP

1. Áreas industriais: tais como plantas químicas / plataforma operacional da planta do chapeamento, plataforma de manutenção, potência fotovoltaica
passarela de plataforma de geração
2. Áreas de tratamento de esgoto: corredor de planta de tratamento de esgoto e cobertura de vedação
3. Áreas de Engenharia Municipal: Passarela de pedestres, Trincheira / Cobertura de Trincheira de Cabo, Grelha de Árvore

4. Área de aplicações marítimas: plataformas de barcos ou materiais de ponte, plataforma de petróleo offshore
5. Outras áreas civis: tais como lavagem de carros, gado e fazendas de ovelhas e assim por diante



F. Perfis de Fábrica

Foreth Industrial Co., Ltd é uma empresa de rápido desenvolvimento, que é principalmente especializada em produtos FRP (plástico reforçado com fibra), e opera em um mercado global. Foreth equipe fornecer clientes com FRP folhas, FRP sanduíche painéis FRP grades, tampas de poço composto, FRP perfis, FRP telhas etc, com uma ampla gama de aplicações em toda a construção civil, marítima, fora da estrada, ferroviário, tratamento de água e indústrias de engenharia.

Além disso, temos uma rica experiência na exportação e fornecimento de produtos de alta qualidade e excelente serviço.

Sinta-se à vontade para nos contatar se tiver alguma dúvida e teremos prazer em ajudá-lo. Esperamos ser seu fornecedor confiável & parceiro estável, estabelecendo longo tempo, bem como relacionamento comercial alegre com sua empresa estima!

WHY CHOOSE US



Foreth Industrial Co., Ltd. is a rapid development of enterprises, mainly Specializing in glass fiber reinforced plastic (fiber reinforced plastic) products and in global market. We have been in the glass fiber reinforced plastic industry for 15 years.

[**More**](#)

