

China Antibeleg-GFK-Fiberglas Rreinforced zusammengesetzte Maschen-Gitter-Platten

A. Glasfasergitterplatten

Das glasfaserverstärkte Kunststoffgitter (FRP) ist ein glasfaserverstärktes Material, ungesättigte Polyesterharzmatrix, durch eine spezielle Verarbeitungsverbinding mit viel Platz, FRP-Gitter kann als Struktur verwendet werden Materialien, korrosive Umgebung auf dem Boden, Grabenabdeckung, Schiffsdeck, Treppen, Plank Straße und so weiter.

Moulded grating structure

- ① Integral one-piece construction distributes the load to adjoining cross bars and bearing bars for even load distribution.
- ② Glass roving winding in alternating layers within thermoset resins.
- ③ Slip-resistant top surface.

Material Specification

Resin systems available Orthophthalic-Polyester, Isophthalic-Polyester, Vinyl Ester. The use of various resins reinforcements and surfaces can result in variations of up to 15% in load data.

Fiberglass system available C-glass: suitable for acid condition.
E-glass: better strength and water resistant.

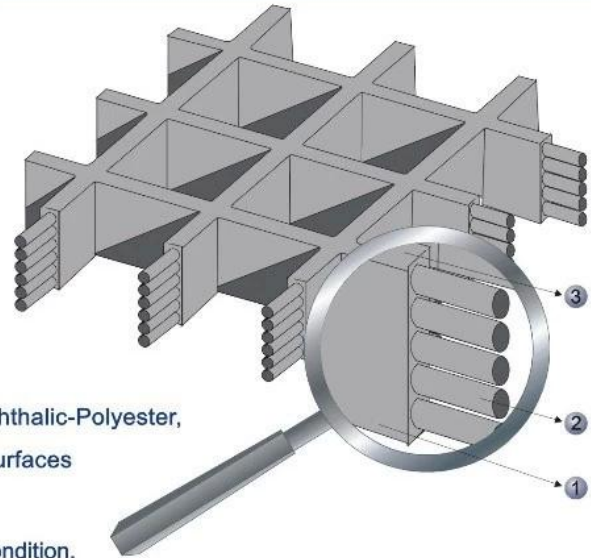



B. Eigenschaften von Glasfasergitterplatten

1. Ausgezeichnete Belastbarkeit
2. Leicht, hohe Wirkung
3. Rutsch- und alterungsbeständig
4. Korrosion & beständig gegen Chemikalien
5. Nicht magnetisch und Isolierung
6. Feuerbeständig

C. Fiberglas-Gitterplatten

Art der Glasfaser-Gitterplatten

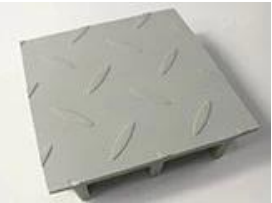
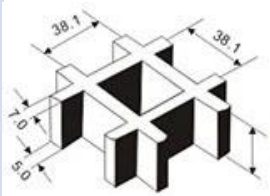
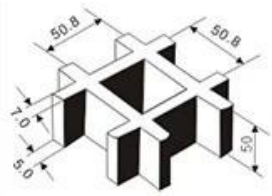
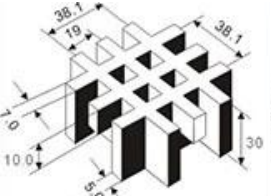
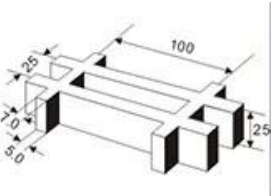
	Konkav	Weich	Schleifen	Bedeckt
Oberflächenart				
	38 x 38	50 x 50	38x38x19x19	25x100
Struktur (teilweise Darstellung)				

Dicke

25 mm 30 mm 38 mm

50 mm

30 mm

25 mm

D. Paket & Lieferung

Paket	Lieferung
1. Packed auf Sperrholz palet	1. Proben: 2-3 days
2. Packed im Falle von Sperrholz	2. Massenproduktion: 7-15 Werkzeuge nach Erhalt der Zahlung
3. Laden Sie direkt in den Behälter	3. Lieferbedingungen: EXW, FOB, CIF, DDP alles kann akzeptiert werden



E. Glasfaser-Gitterplatten Anwendungen

1. Industriegebiete: wie chemische Betriebe / Plattierungsanlagenbetriebsplattform, Wartungsplattform, Photovoltaik-Leistung

Generation Plattform Gehweg

2. Kläranlagen: Klärwerkskorridor und Verschlusskappe

3. Bereiche des kommunalen Ingenieurwesens: Fußgängerweg, Graben- / Kabelgrabenabdeckung, Baumgitter

4. Bereich der Marine-Anwendungen: Bootsplattformen oder Brückenmaterialien, Offshore-Ölplattform
5. Andere zivile Bereiche: wie Autowaschanlagen, Rinder- und Schafzucht und so weiter



F. Fabrikprofile

Foreth Industrial Co., Ltd ist ein sich schnell entwickelndes Unternehmen, das sich hauptsächlich auf Produkte aus kunststoffbeschichteten Fasern (FRP) spezialisiert und auf einem globalen Markt tätig ist. Foreths Team bietet seinen Kunden GFK-Platten, FRP-Sandwich-FRF-Gitter, Verbunddächer, FRP-Profile, FRP-Dachbahnen usw. mit einer breiten Palette von Anwendungen in der Konstruktion, Marine, Offroad, Schiene, Wasseraufbereitung und Engineering.

Darüber hinaus verfügen wir über umfangreiche Erfahrung im Export und in der Lieferung von qualitativ hochwertigen Produkten und exzellentem Service.

Bitte zögern Sie nicht uns zu kontaktieren, wenn Sie eine Anfrage haben und wir werden Ihnen gerne weiterhelfen. Wir hoffen, Ihr zuverlässiger Lieferant zu sein & Stabiler Partner, der viel Zeit und eine gute Geschäftsbeziehung zu Ihrer geschätzten Firma aufbaut!

WHY CHOOSE US



Foreth Industrial Co., Ltd. is a rapid development of enterprises, mainly Specializing in glass fiber reinforced plastic (fiber reinforced plastic) products and in global market. We have been in the glass fiber reinforced plastic industry for 15 years.

[**More**](#)

